

A
B
C
D
E
F
G
H
I
J

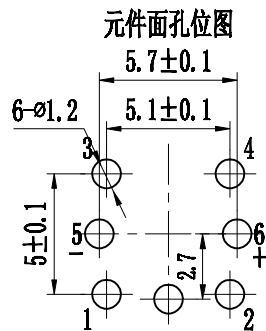

电原理图

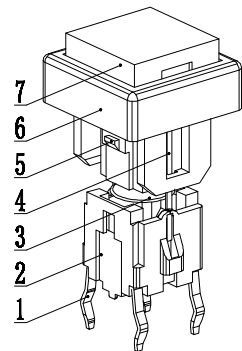
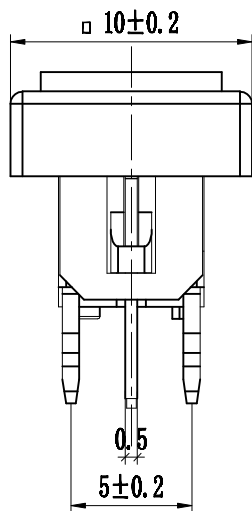
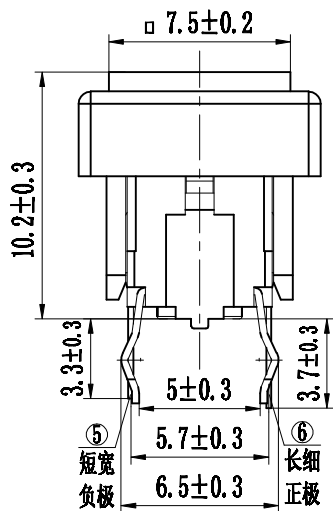
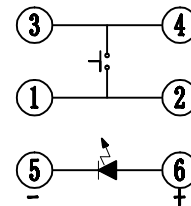

灯光选型表

灯光	灯光代码
白光	W White
红光	R Red
绿光	G Green
黄光	Y Yellow
平头蓝	BL1 Blue
..

带灯轻触主要技术指标: Llluminated Tact Switch Main Specifications:

气候等级 Climate Grade	额定值 Rated Values	接触电阻 Contact Resistance	耐电压 Dielectric Strength	绝缘电阻 Insulation Resistance	动作力 Operating Force	寿命 Life	盐雾试验 Salt mist Test
-25℃ 至 +75℃	30V DC, 30mA	≤0.05Ω	250V AC	≥100MΩ	260gf±50gf	10W times	12±1 hours.
-25℃ 至 +75℃	30V DC, 30mA	≤0.05Ω	250V AC	≥100MΩ	▶160gf±50gf	10W times	12±1 hours.

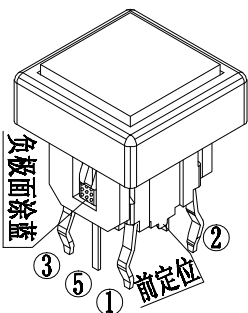
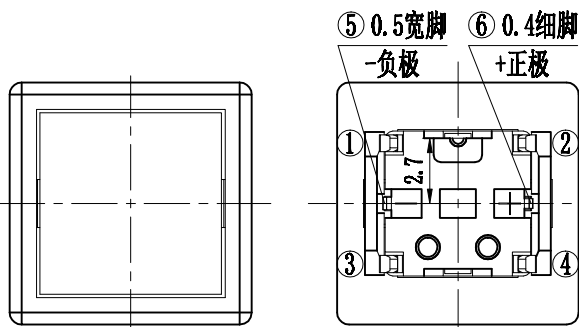

7	方帽	ABS	1	本白		
6	方框	PA66	1	黑色		
5	按钮	PA66	1	瓷白		
4	平头LED灯		1	透明		
3	弹片	不锈钢	1	Ag		
2	塑座	PA66	1	黑色		
1	卡件	H62	1	Ag		
序号	零件料号	名称	材料	数量	镀层/颜色	备注

注: 综合图-动作力和灯光按客户要求定制, 产品型号随之而变。

东莞市铭标电子科技有限公司

带灯轻触外形图

设计	苏伊焯	21.12.15	产品 型号	LSP637-4-10.2H			
审核	易光明	21.12.15		产品 料号	6×10.2H 白方帽黑框平头蓝光160g10W插脚		
批准	张厚富	21.12.15			页码	1 OF 1	A4
比例	3:1	单位	mm				

变更单号	版本	日期	内容描述	变更	审核	批准	未注公差
	A/0						>20~ ±0.15 >10~20 ±0.10 >5~10 ±0.05 ~5 ±0.03